

ЦЕНОВНИК ЗА ИНДУСТРИСКИ ИНСТАЛАЦИИ

BEZRABNA CEVKA OD ^ELI K

STANDARD: DIN 2448 / 1629
 MATERI JAL: ST.37 - ^.1212 / ST.35.8 - ^.1214
 ПОТЕКЛО: ^E[KA, ROMANI JA
 DOL@I NA: 5 mtr - 7 mtr
 LEGENDA:
S - DEBELI NA NA YI DOT
D - NADVORE[EN DI JAMETAR

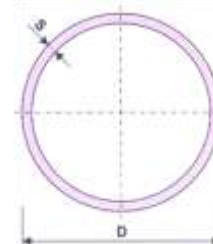

D, mm	S, mm	kg / mtr	cena / mtr so DDV	cena / kgr so DDV
10,2	1,6	0.339		
13,5	2,0	0.567		
	2,6	0.699		
17,2	2,3	0.845		
	2,9	1.02		
21,3	2,3	1.08		
	2,6	1.20	285	235
	2,9	1.32		
26,9	2,3	1.40		
	2,6	1.56	316	203
	2,9	1.72	368	214
33,7	2,6	1.99	376	189
	2,9	2.20		
	3,2	2.41	457	190
38,0	2,6	2.27		
	2,9	2.51		
	3,6	3.05		
42,4	2,6	2.55	489	192
	2,9	2.82		
	3,2	3.09	589	191
48,3	2,6	2.93	566	193
	2,9	3.25		
	3,2	3.56	688	193
51,0	2,6	3.10		
	2,9	3.44		
	4,0	4.64		
57,0	2,9	3.87		
	3,2	4.25		
	3,6	4.74		
60,3	2,9	4.11	777	189
	3,2	4.51	875	194
	3,6	5.03		
63,5	2,9	4.33		
	3,6	5.32		
	4,0	5.87		
70,0	2,9	4.80		
	3,2	5.27		
	3,6	5.90		
76,1	2,9	5.24	999	191
	3,2	5.75		
	3,6	6.44	1238	192
	4,5			

D, mm	S, mm	kg / mtr	cena / mtr so DDV	cena / kgr so DDV
88,9	3,2	6.76	1306	193
	3,6	7.57	1426	188
	4,0	8.38		
101,6	3,6	8.70		
	4,0	9.63		
	5,0	11.90		
108,0	3,6	9.27	1792	193
	4,0	10.30		
	4,5	11.50		
114,3	3,6	9.80	1852	189
	4,0	10.90		
	4,5	12.20		
133,0	4,0	12.70	2426	191
	5,0	15.80		
	6,3	19.70		
	8,0			
159,0	4,5	17.10	3230	189
	5,0		3575	
	5,6	21.20		
	6,3	23.70		
168,3	4,5	18.2	3471	191
219,1	6,3	33.1	6224	188
	7,1	37.10		
	10,0	51.60		
273,0	7,1	46.60		
	8,0	52.30		
323,9	7,1	55.50		
	8,0	62.30		
355,6	8,0	68.60		
406,4	11,0	107.00		

ZABELE[KA:
 PO NARA^KA NUDI ME I
 VI SOKOPRECI ZNI CEVKI

STANDARD: ANSI B.36.10
 MATERI JAL: API 5L, A 106
 POTEKLO: ^E[KA, ROMANI JA
 DOL@I NA: 5 mtr - 7 mtr

LEGENDA:

S - DEBELI NA NA YI DOT
D - NADVORE[EN DI JAMETAR
ND - NOMI NALEN DI JAMETAR

D, mm	DEBELI NA SCH STD				DEBELI NA SCH XS			
	ND, inch	S, mm	kg / mtr	cena / mtr со ддв	ND, inch	S, mm	kg / mtr	cena / mtr со ддв
21.3	1/2"	2.8	1.27	305	1/2"	3.7	1.62	
26.7	3/4"	2.9	1.68	344	3/4"	3.9	2.19	
33.4	1"	3.4	2.50	472	1"	4.6	3.23	
42.2	5/4"	3.6	3.38	637	5/4"	4.9	4.47	
48.3	6/4"	3.7	4.05	764	6/4"	5.1	5.41	
60.3	2"	3.9	5.44	1025	2"	5.5	7.48	
73.0	2 1/2"	5.2	8.62	1624	2 1/2"	7.0	11.40	
88.9	3"	5.5	11.30	2129	3"	7.6	15.30	
114.3	4"	6.0	16.10	3026	4"	8.6	22.30	
141.3	5"	6.6	21.80		5"	9.5	31.00	
168.3	6"	7.1	28.30		6"	11.0	42.60	
219.1	8"	8.2	42.60		8"	12.7	64.60	
273.0	10"	9.3	60.30		10"	12.7	81.60	
323.8	12"	9.5	73.90		12"	12.7	97.50	
355.6	14"	9.5	81.30		14"	12.7	107.00	

D, mm	DEBELI NA SCH 20				DEBELI NA SCH 30			
	ND, inch	S, mm	kg / mtr	cena / mtr со ддв	ND, inch	S, mm	kg / mtr	cena / mtr со ддв
219.1	8"	6.4	33.30		8"	7.0	36.80	
273.0	10"	6.4	41.80		10"	7.8	51.00	
323.8	12"	6.4	49.70		12"	8.4	65.20	

D, mm	DEBELI NA SCH 40			
	ND, inch	S, mm	kg / mtr	cena / mtr со ддв
323.8	12"	10.3	79.70	
355.6	14"	11.1	94.50	

БЕЗРАБНИ ЦРНИ КОЛЕНА

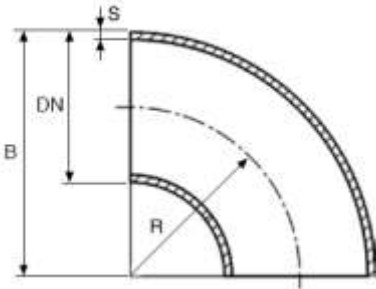

RACCORDERIE METALLICHE

Арт. 704

Безшавни челични колена 90°

Стандарт: EN 10253-1 (DIN 2605)

Материјал: P235TR1 - S235 (R.St.37.0)

DN	S				Без ДДВ	Со ДДВ
мм	мм				ден/пар	ден/пар
17,2	2				220	260
21,3	2				111	131
26,9	2,3				111	131
33,7	2,6				89	105
42,4	2,6				112	132
48,3	2,6				136	160
57	2,9				306	361
60,3	2,9				220	260
70	2,9				378	446
76,1	2,9				352	415
88,9	3,2				516	609
101,6	3,6				724	854
108	3,6				894	1055
114,3	3,6				980	1156
133	4				1615	1906
139,7	4				1642	1938
159	4,5				2521	2975
168,3	4,5				2657	3135
193,7	5,6				5063	5974
219,1	6,3				6782	8003
244,5	6,3				13593	16040
273	6,3				14517	17130
323,9	7,1				21764	21764

БЕЗРАБНИ ЦРНИ КОНЦЕНТРИЧНИ РЕДУЦИРИ

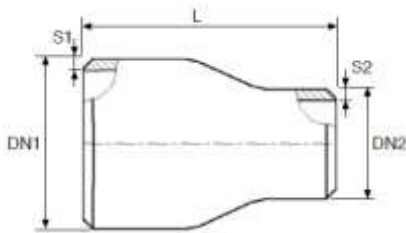

Арт. 276
 Безрабни челични концентрични редуцири
 Стандард: DIN 2616 серија 3

DN1	DN2	S1	S2	L	Без ДДВ	Со ДДВ
мм	мм	мм	мм	мм	ден/пар	ден/пар
33,7	26,9	2,6	2,3	50	243	287
42,4	26,9	2,6	2,3	50	264	312
42,4	33,7	2,6	2,6	50	241	284
48,3	26,9	2,6	2,3	64	355	419
48,3	33,7	2,6	2,6	64	291	343
48,3	42,4	2,6	2,6	64	250	295
60,3	33,7	2,9	2,6	76	368	434
60,3	42,4	2,9	2,6	76	319	376
60,3	48,3	2,9	2,6	76	280	330
76,1	42,4	2,9	2,6	90	433	511
76,1	48,3	2,9	2,6	90	382	451
76,1	60,3	2,9	2,9	90	349	412
88,9	42,4	3,2	2,6	90	905	1068
88,9	48,3	3,2	2,6	90	638	753
88,9	60,3	3,2	2,9	90	502	592
88,9	76,1	3,2	2,9	90	415	490
101,6	60,3	3,6	2,9	100	1174	1385
101,6	76,1	3,6	2,9	100	796	939
101,6	88,9	3,6	3,2	100	723	853
108	60,3	3,6	2,9	100	1140	1345
108	76,1	3,6	2,9	100	866	1022
108	88,9	3,6	3,2	100	724	854
114,3	60,3	3,6	2,9	100	1168	1378
114,3	76,1	3,6	2,9	100	906	1069
114,3	88,9	3,6	3,2	100	790	932
114,3	101,6	3,6	3,6	100	757	893
133	76,1	4	2,9	127	2094	2471
133	88,9	4	3,2	127	1534	1810
133	101,6	4	3,6	127	1927	2274
133	108	4	3,6	127	1372	1619

DN1	DN2	S1	S2	L	Без ДДВ	Со ДДВ
мм	мм	мм	мм	мм	ден/пар	ден/пар
133	114,3	4	3,6	127	1366	1612
139,7	76,1	4	2,9	127	2148	2535
139,7	88,9	4	3,2	127	1827	2156
139,7	101,6	4	3,6	127	1775	2095
139,7	108	4	3,6	127	1536	1812
139,7	114,3	4	3,6	127	1376	1624
139,7	133	4	4	127	1304	1539
159	88,9	4,5	3,2	140	3067	3619
159	101,6	4,5	3,6	140	2524	2978
159	108	4,5	3,6	140	2172	2563
159	114,3	4,5	3,6	140	1958	2310
159	133	4,5	4	140	1649	1946
159	139,7	4,5	4	140	1651	1948
168,3	88,9	4,5	3,2	140	3099	3657
168,3	101,6	4,5	3,6	140	2762	3259
168,3	108	4,5	3,6	140	2540	2997
168,3	114,3	4,5	3,6	140	2030	2395
168,3	133	4,5	4	140	1746	2060
168,3	139,7	4,5	4	140	1757	2073
168,3	159	4,5	4,5	140	1770	2089
219,1	114,3	6,3	3,6	152	5050	5959
219,1	133	6,3	4	152	3901	4603
219,1	139,7	6,3	4	152	3322	3920
219,1	159	6,3	4,5	152	3201	3777
219,1	168,3	6,3	4,5	153	3233	3815
273	159	6,3	4	178	7749	9144
273	168,3	6,3	4,5	178	6249	7374
273	219,1	6,3	6,3	178	5316	6273
323,9	219,1	7,1	6,3	178	11178	13190
323,9	273	7,1	6,3	178	10031	11837

*цените се во денари

*го задржуваме правото на измени без обврска кон клиентите

11.04.2022

ФИТИНГ ЗА ЗАВАРУВАЊЕ ПО ANSI B.16.9 STD
МАТЕРИЈАЛ: ASTM A234 SERTIFI KAT: DIN 50049/3.1.B

ND, inch	KONCEN. REDUCI R		EKSCENT. REDUCI R		TE[TI K REDUCI R		ND, inch	KONCEN. REDUCI R		EKSCENT. REDUCI R		TE[TI K REDUCI R	
3/4 X 1/2	147	173					4 X 11/2	1166	1376				
1 X 1/2	162	191					4 X 2	1050	1239				
1 X 3/4	162	191					4 X 2 1/2	940	1109				
1 1/4 X 1/2	214	253					4 X 3	898	1060				
1 1/4 X 3/4	165	195					4 X 3 1/2	819	966				
1 1/4 X 1	165	195					5 X 2	1465	1729				
1 1/2 X 1/2	288	340					5 X 2 1/2	1465	1729				
1 1/2 X 3/4	234	276					5 X 3	1520	1794				
1 1/2 X 1	197	232					5 X 3 1/2	1520	1794				
1 1/2 X 1 1/4	166	196					5 X 4	1465	1729				
2 X 1/2	384	453					6 X 2	2345	2767				
2 X 3/4	292	345					6 X 2 1/2	2073	2446				
2 X 1	330	389					6 X 3	2241	2644				
2 X 1 1/4	316	373					6 X 3 1/2	2065	2437				
2 X 1 1/2	311	367					6 X 4	2065	2437				
2 1/2 X 1	415	490					6 X 5	2065	2437				
2 1/2 X 1 1/4	483	570					8 X 3	4667	5507				
2 1/2 X 1 1/2	511	603					8 X 4	4149	4896				
2 1/2 X 2	403	476					8 X 5	3934	4642				
3 X 1	601	709					8 X 6	3934	4642				
3 X 1 1/4	805	950					10 X 4	4224	4984				
3 X 1 1/2	703	830					10 X 5	5068	5980				
3 X 2	611	721					10 X 6	4186	4939				
3 X 2 1/2	563	664					10 X 8	6258	7384				
3 1/2 X 1 1/2	990	1168					12 X 6	7568	8930				
3 1/2 X 2	990	1168					12 X 8	8503	10034				
3 1/2 X 2 1/2	1383	1632					12 X 10	8494	10023				
3 1/2 X 3													

 PROI ZVODI TEL: RACORDERIE METALLICHE SPA, I TALI JA
 UVOZNI K: METALTERM DOO, SKOPJE, MAKEDONI JA

БЕЗРАБЕН ФИТИНГ ЗА ЗАВАРУВАЊЕ



ФИТИНГ ЗА ЗАВАРУВАЊЕ ПО **ANSI B.16.9 STD**
 МАТЕРИЈАЛ: **ASTM A234 SERTIFIKAT: DIN 50049/3.1.B**
 CENA **денари** без и SO DDV, PAR^E

ND, inch	NADVORE [EN DI JAMETAR	DEBELI NA NA YI DOT	KOLENO		TE [TI K		KAPA	
			без DDV	со ДДВ	без DDV	со ДДВ	без DDV	со ДДВ
1/2"	21,34	2,77	80	94	270	319		
3/4"	26,67	2,87	80	94	316	373		
1"	33,40	3,38	104	123	319	376	154	182
1 1/4"	42,16	3,56	191	225	515	608	141	166
1 1/2"	48,26	3,68	247	291	545	643	174	205
2"	60,33	3,91	402	474	567	669	176	208
2 1/2"	73,03	5,16	529	624	1395	1646	257	303
3"	88,90	5,49	1114	1315	1806	2131	353	416
3 1/2"	101,60	5,74	1321	1559	1967	2321	445	525
4"	114,30	6,02	1942	2292	2843	3355	551	650
5"	141,30	6,55	2336	2756	3194	3769	992	1171
6"	168,28	7,11	5044	5952	6223	7343	1275	1505
8"	219,08	8,18	6575	7759	11596	13683	2602	3070
10"	273,05	9,27	17970	21205	14784	17445	4517	5330
12"	323,85	9,53	20743	24477	22880	26998	6770	7989

PROI ZVODI TEL: **RACORDERIE METALLICHE SPA**, I TALI JA
 UVOZNI K: **METALTERM DOO**, SKOPJE, MAKEDONI JA

*цените се во денари

*го задржуваме правото на измени без обврска кон клиентите

15.03.2022

F I T I N G Z A Z A V A R U V A W E P O A N S I B . 1 6 . 9 X S
M A T E R I J A L : A S T M A 2 3 4 S E R T I F I K A T : D I N 5 0 0 4 9 / 3 . 1 . B
P O B A R A W E

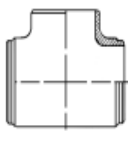
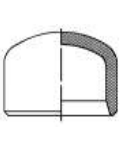
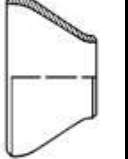
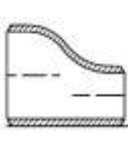
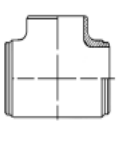
ND, inch	DEBELI NA NA YI DOT				ND, inch			
1/2"	3,73				3/4 X 1/2			
3/4"	3,91				1 X 1/2			
1"	4,55				1X3/4			
1 1/4"	4,85				1 1/4 X 1/2			
1 1/2"	5,08				1 1/4 X 3/4			
2"	5,54				1 1/4 X 1			
2 1/2"	7,01				1 1/2 X 1			
3"	7,62				1 1/2 X 1 1/4			
3 1/2"	8,08				2 X 1			
4"	8,56				2 X 1 1/4			
5"	9,53				2 X 1 1/2			
6"	10,97				2 1/2 X 1 1/2			
8"	12,70				2 1/2 X 2			
10"	12,70				3 X 1 1/2			
12"	12,70				3 X 2			
14"	12,70				3 X 2 1/2			
16"	12,70				4 X 2			
18"	12,70				4 X 2 1/2			
					4 X 3			
					5 X 2			
					5 X 2 1/2			
					5 X 3			
					5 X 4			
					6 X 2 1/2			
					6 X 3			
					6 X 4			
					6 X 5			
					8 X 4			
					8 X 5			
					8 X 6			
					10 X 4			
					10 X 5			
					10 X 6			
					10 X 8			
					12 X 6			
					12 X 8			
					12 X 10			

PROI ZVODI TEL: *RACORDERIE METALLICHE SPA*, I TALI JA
 UVOZNI K: METALTERM DOO, SKOPJE, MAKEDONI JA

*цените се во денари

*го задржуваме правото на измени без обврска кон клиентите

ЦРНА РАБНА ЦЕВКА DIN 2440

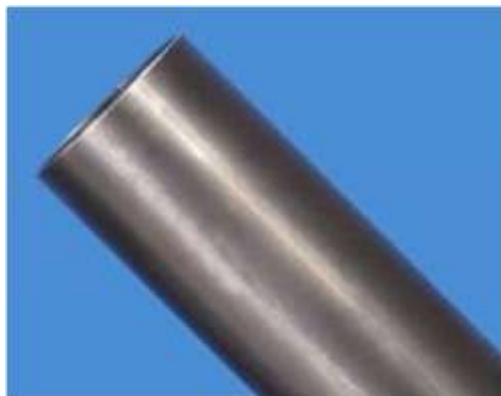

CRNA RABNA CEVKA DIN 2440			
DI MENZI JA	EDI N. MERKA	CENA БЕЗ DDV	CENA SO DDV
3/8"	MTR.		
1/2"	MTR.	121	143
3/4"	MTR.	155	183
1"	MTR.	241	284
1 1/4"	MTR.	298	352
1 1/2"	MTR.	344	406
2"	MTR.	447	528
2 1/2"	MTR.	633	747
3"	MTR.	853	1006
4"	MTR.	1119	1320

ФИТИНГ ОД ЧЕЛИК

 CRNO KOLENO: **R = 1.5 D**

 STANDARD: **DIN 2605**

 MATERI JAL: **ST.37 - ^.1212**

 POTEKLO: **I TALI JA**

LEGENDA:

S - DEBELI NA NA YI DOT

D - NADVORE[EN DI JAMETAR

ND - NOMI NALEN DI JAMETAR

ND, inch	D, mm	S, mm	kg / парче	Pakuvawe	Cena/par. bez ddv	Cena / par.so ddv
1/2"	21.3	2.0	0.04	100	90	106
3/4"	26.9	2.3	0.07	100	86	101
1"	33.7	2.6	0.12	80	73	86
5/4"	38.0	2.6	0.16	80		
5/4"	42.4	2.6	0.19	50	89	105
6/4"	44.5	2.6	0.22	50		
6/4"	48.3	2.6	0.27	50	108	128
6/4"	51.0	2.6	0.33	50		
2"	57.0	2.9	0.44	25		
2"	60.3	2.9	0.49	25	166	196
2"	63.5	2.9	0.58	5		
2 1/2"	70.0	2.9	0.70	5		
2 1/2"	76.1	2.9	0.79	5	245	289
3"	88.9	3.2	1.22	5	353	416
3 1/2"	101.6	3.6	1.83	4	594	701
4"	108.0	3.6	2.08	4	611	721
4"	114.3	3.6	2.37	4	611	721
5"	133.0	4.0	3.64	3	1016	1199
5"	139.7	4.0	4.04	3		
6"	159.0	4.5	5.90	3	1586	1871
6"	168.3	4.5	6.50	1	1586	1871
8"	219.1	6.3	14.90	1	4037	4764
10"	273.0	6.3	24.90	1	8606	10155
12"	323.9	7.1	40.00	1	12804	15109

 CRN MUF
 STANDARD: **DIN 2605**
 MATERI JAL:
ST.37 - ^.1212
 POTEKLO: **I TALI JA**





ND, inch	S, mm	Pakuvawe	Cena/par. bez ddv	Cena / par.so ddv	ЦРН МУФ НАВОЈ/ ЗАВАРУВАЊЕ ЦЕНА БЕЗ ДДВ	ЦРН МУФ НАВОЈ/ ЗАВАРУВАЊЕ ЦЕНА СО ДДВ
3/8"	2.35	150	25	29		
1/2"	2.65	150	45	53	74	87
3/4"	2.65	150	44	52	84	99
1"	3.25	10	86	102	107	126
5/4"	3.25	50	91	107	134	158
6/4"	3.25	40	119	140	151	178
2"	3.65	25	159	188	231	272
2 1/2"	3.65	1	254	300	399	471
3"	4.05	1	327	386	507	598
4"	4.50	1	665	785	718	847

*цените се во денари

*го задржуваме правото на измени без обврска кон клиентите

21.04.2022

ВЕНТИЛИ СО ПРИРАБНИЦИ ПО DIN

DN	[I BER PLOSNAT F4 PN 10/16		[I BER PLOSNAT F4 PN 10		[I BER PLOSNAT F5 PN 16		F I L T E R PN 16	
	Цени без ддв	Цени со ддв	Цени без ддв	Цени со ддв	Цени без ддв	Цени со ддв	Цени без ддв	Цени со ддв
15							1298	1532
20							1557	1837
25							1731	2043
32							2410	2844
40							2481	2928
50							3733	4405
65	7773	9172					4800	5664
80	8938	10547					6211	7329
100	11495	13564					8881	10480
125							13126	15489
150	21423	25279					18477	21803
200			25413	29987				
250								
300								
								

DN	RAMEN ZAPOREN PN 16		TOP ^ EST PN 16		НЕПОВРАТЕН СО КЛАПНА PN 16 SWING		НЕПОВРАТЕН СО ТЕГ PN 16	
	Цени без ддв	Цени со ддв	Цени без ддв	Цени со ддв	Цени без ддв	Цени со ддв	Цени без ддв	Цени со ддв
15	3729	4400	2386	2816				
20	4223	4983	2642	3117			2733	3225
25	4847	5720	3003	3544				
32	5403	6376	3265	3853				
40	6533	7709	4453	5255	5882	6941	5923	6989
50	8437	9956	4753	5609	6853	8087		
65	10435	12313	5383	6352	9343	11025	9667	11407
80	13126	15489	8072	9525	10628	12541		
100	16305	19240	12277	14487	13419	15835	18180	21452
125	26295	31028	22403	26435				
150	45991	54269	36596	43183	29159	34408		
200	48491	57219						
250								
300								
								

Uvozni k: Metal term DOO
 Proizvodi tel : *UMB - Romania, Duyar Vana, Polix*

*цените се во денари
 *го задржуваме правото на измени без обврска кон клиентите

15.03.2022

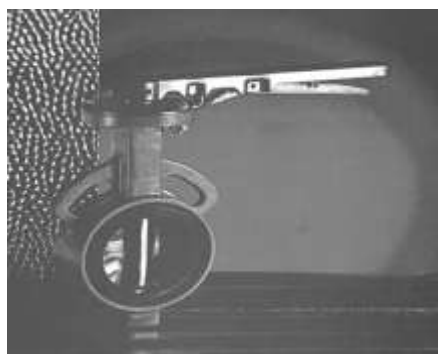
VENTI LI TI P "LEPTI R"

DI - MENZI JA	CENA VO DENARI									
	DI SK OD SI V LI V					DI SK INOX AISI 316				
	DUYAR		belven		sferaco ROBINETTERIE & RACCORDS	belven		sferaco ROBINETTERIE & RACCORDS		
	Цени без ДДВ	Цени со ДДВ	Цени без ДДВ	Цени со ДДВ	Цени без ДДВ	Цени со ДДВ	Цени без ДДВ	Цени со ДДВ	Цени без ДДВ	Цени со ДДВ
2"					1823	2151			2340	2761
2 1/2"	5734	6766			2065	2437			2745	3239
3"	5734	6766			2304	2719			3148	3715
4"	5597	6604			2931	3459			4584	5409
5"	7155	8443			3881	4580			6033	7119
6"	7902	9324			4613	5443			7848	9261
8"	10816	12763			7266	8574			12424	14660
10"					12229	14430			20003	23604
12"					15644	18460			29906	35289

Uvozni k: Metal term DOO

Proizvodi tel : Belven, Sferaco, Duyar Vana

ЧЕЛИЧЕН ТОПЧЕСТ ВЕНТИЛ НА ЗАВАРУВАЊЕ ЗА ВОДА PN 25/40 T -30+200*°C

ДИМЕНЗИЈА	ЦЕНА БЕЗ ДДВ	ЦЕНА СО ДДВ
15	1129	1332
20	1292	1525
25	1659	1958
32	2030	2395
40	2896	3417
50	3396	4007
65	4993	5892
80	6656	7854
100	9506	11217
125	15714	18543
150	21859	25794
200	45954	54226



*цените се во денари

*го задржуваме правото на измени без обврска кон клиентите

04.04.2022

КОНДЕНЗНИ ЛОНЧИЊА

МАТЕРИЈАЛ

ТЕЛО	ГУСЕН
КАПАК/ТАПА	ГУСЕН
НАСЕД	SS 410
ДИСК	SS 304
ЗАПТИВКА	PTFE
ФИЛТЕР	SS 304

Термодинамички тип

Притисок на испитување: Тело 32 bar (Хидростатично)

Работен притисок: 0,3 bar – 16 bar

Температура: 220°C

КАПАЦИТЕТ (кг/час)

P BAR	0,3	0,6	1	2	3	4	5	6	8	10	12	14	16
15 – 25	183	220	253	330	345	385	420	450	510	570	630	680	740
32	350	410	490	620	730	820	900	960	1080	1200	1320	1440	1560
40	440	520	610	780	900	1000	1090	1180	1350	1500	1650	1790	1930
50	460	560	670	850	1000	1110	1220	1320	1500	1680	1860	2030	2200

ST-T3F Фланши

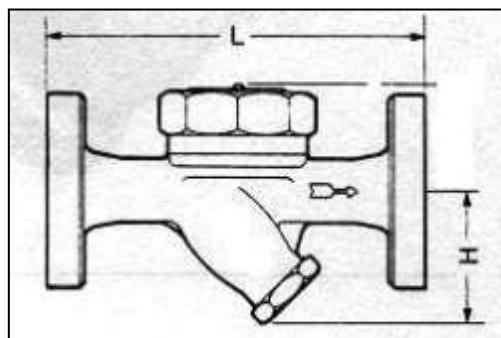

ДУ	цол	1/2	3/4	1	1 1/4	1 1/2	2
	мм	15	20	25	32	40	50
L (мм)		142	160	182	244	244	268
H (мм)		67	73	92	107	107	125
ЦЕНА БЕЗ ДДВ		3417	4851	5752	6923	9821	17212
ЦЕНА СО ДДВ		4032	5724	6787	8169	11589	20310

Димензии на фланшите – по DIN

ST-T3A Навој

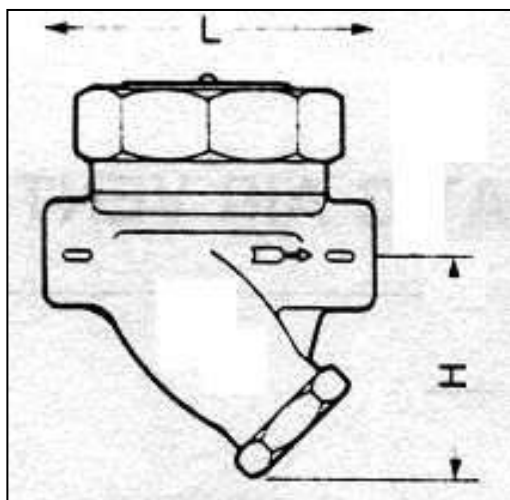

ДУ	цол	1/2	3/4	1	1 1/4	1 1/2	2
	мм	15	20	25	32	40	50
L (мм)		67	105	112	173	187	203
H (мм)		54	56	61	87	92	101
ЦЕНА БЕЗ ДДВ		2558	2657	3299	5432	5567	6898
ЦЕНА СО ДДВ		3018	3135	3893	6410	6569	8140

Димензии на навојот – по BS21, ANSI B2.1 или DIN 259

ПРОИЗВОДИТЕЛ: 317 LTD., ТАЈВАН
 УВОЗНИК: МЕТАЛТЕРМ ДОО, СКОПЈЕ

*цените се во денари

*го задржуваме правото на измени без обврска кон клиентите

23.12.2021



НЕПОВРАТНИ КЛАПНИ

Двоен диск Тело: гус Диск: гус Заптивање: EPDM РУ 16, Т 110°C  05	Еднодисков Тело: инокс 304/316 Диск: инокс 304/316 Заптивање: метал/метал РУ 40, Т 200°C 	Еднодисков Заптивање: метал/метал РУ 16, Т 120°C Тело: месинг Диск: инокс 304 	Еднодисков Заптивање: метал/метал РУ 16, Т 120°C Тело: гус Диск: гус 	Тип Мигалка Тело: железо Диск: железо Заптивање: EPDM/NBR РУ 16, Т 110°C 	Тип Мигалка Тело: 316/316L Диск: 316/316L Заптивање: FKM РУ 16, Т 180°C 
--	--	---	--	--	---

ДИМЕНЗИЈА ДН	ЦЕНА СО ДДВ	ЦЕНА СО ДДВ	ЦЕНА СО ДДВ	ЦЕНА СО ДДВ	ЦЕНА СО ДДВ	
15		1402	1050			
20		1783	1247			
25		2261	1344			
32		3005	1856			
40		3774	2118		1387	
50	1466	5455	3113		1499	
65	1794	8570	4144		1751	
80	2347	12028	5188		2214	
100	2949	14430	7266		2780	
125	3690			10755	3735	Димензии: ДН40 - ДН600
150	4909			14047	4573	
200	8387			20298	7341	
250	10699				11615	
300	17106	По барање димензии ДН125—ДН600			18632	
350	31690					
400	108607					
450	155684					
500	183685					

ЧЕЛИЧНИ ФЛАНШИ ПО DIN

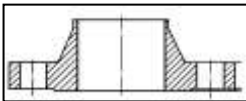
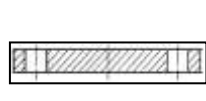
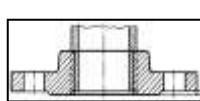
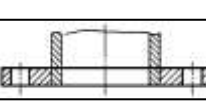
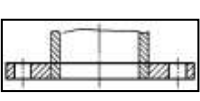

DI - MENZI JA	DIN 2633/PN 16 SO GRLO		DIN 2635/PN 40 SO GRLO		DIN 2527/PN10 SLEPA		DIN 2566/PN16 SO NAVOJ		DIN 2576/PN 10 RAMNA		DIN 2576/PN 16 RAMNA	
												
	без ДДВ	со ДДВ	без ДДВ	со ДДВ	без ДДВ	со ДДВ	без ДДВ	со ДДВ	без ДДВ	со ДДВ	без ДДВ	со ДДВ
1/2"	385	454	456	538	278	328	725	856	232	274	413	487
3/4"	470	555	487	575	469	553	739	872	256	302	440	519
1"	504	595	533	629	511	603	852	1005	320	378	470	555
1 1/4"	703	830	727	858	695	820	992	1171	555	655	771	910
1 1/2"	746	880	886	1045	789	931	1043	1231	622	734	881	1040
2"	886	1045			832	982	1141	1346	781	922	1150	1357
2 1/2"	1076	1270	1342	1584	1089	1285	1613	1903	1001	1181	1484	1751
3"	1216	1435	1580	1864	1338	1579	1828	2157	1236	1458	1517	1790
4"	1534	1810	2969	3503	1661	1960	2004	2365	1322	1560	1850	2183
5"	2182	2575			2471	2916	2243	2647	1932	2280	2175	2567
6"	2627	3100			3068	3620	3880	4578	2060	2431	2889	3409
8"	4085	4820			4859	5734			2771	3270	4028	4753
10"	7618	8989			7640	9015			4499	5309	5723	6753
12"					9671	11412			5105	6024	7964	9398

ELEMENTI ZA SPOJUVAWE NA PRI RABNI CI

ZAPTI VEN ELEMENT - DIHTUNG OD KLINGERIT

RABOTNA TEMPERATURA: DO 300°C

DEBELINA: 2 - 4 mm VO ZAVI SNOT OD NO

DIMENZIJI SOGLASNO DIN 2690

OD NO 15 DO NO 300



DIMENZIJA	CENA/PAR^E BEZ DDV	CENA/PAR^E SO DDV
15	21	25
20	29	34
25	31	37
32	50	59
40	58	68
50	85	100
65	121	143
80	126	149
100	142	167
125	269	318
150	336	397
200	443	523
250	699	825
300		

MA[INSKI ZAVRTKI I NAVRTKI

KVALITET: 5.6 DO NP 16, CRNI I ICI NKANI

ZAVRTKI		
DIMENZIJA	CENA/PAR^E BEZ DDV	CENA/PAR^E SO DDV
M 12 / 50	17	20
M 16 / 60	38	45
M 16 / 70	41	48

NAVRTKI		
DIMENZIJA	CENA/PAR^E BEZ DDV	CENA/PAR^E SO DDV
M 12	7	8
M 16	12	14

 LEGENDA: **L** - AKTI VNA DOL@I NA NA ZAVRTKATA

M - NAVOJ

n - BROJ NA DUPKI

NO	NP 6			NP 10			NP 16			NP 25/40		
	L	M	n	L	M	n	L	M	n	L	M	n
15	40	10	4	45	12	4	45	12	4	50	12	4
20	45	10	4	50	12	4	50	12	4	50	12	4
25	45	10	4	50	12	4	50	12	4	50	12	4
32	45	12	4	50	16	4	50	16	4	55	16	4
40	45	12	4	50	16	4	50	16	4	55	16	4
50	45	12	4	55	16	4	55	16	4	60	16	4
65	45	12	4	55	16	4	55	16	4	65	16	8
80	60	16	4	60	16	4	60	16	8	70	16	8
100	60	16	8	60	16	8	60	16	8	70	20	8
125	60	16	8	65	16	8	65	16	8	80	24	8
150	60	16	8	65	20	8	65	20	8	90	24	8

*цените се во денари

*го задржуваме правото на измени без обврска кон клиентите

ДИЛАТАЦИОНИ КОМПЕНЗАТОРИ

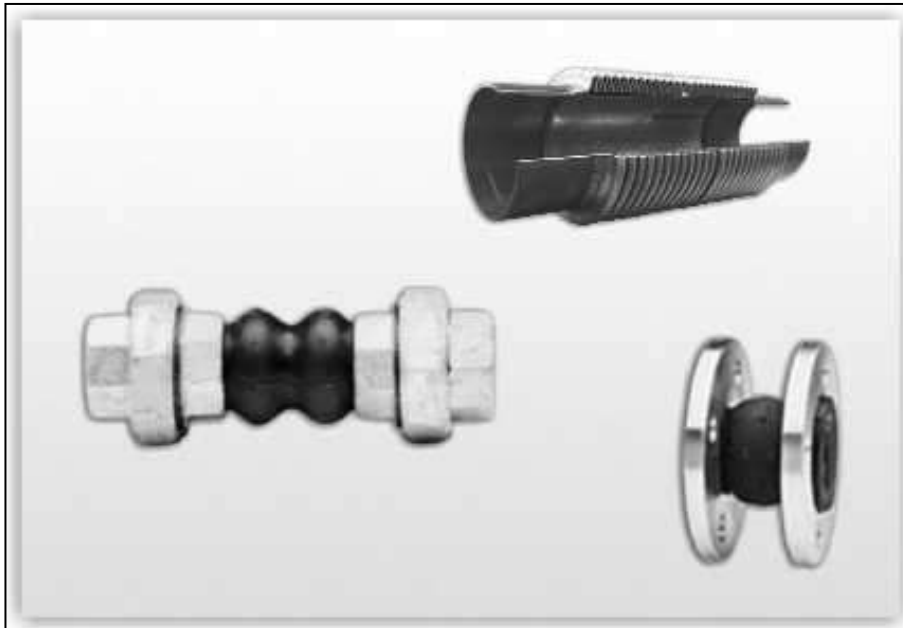

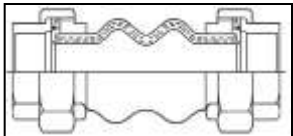
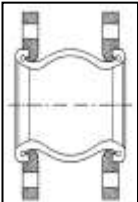
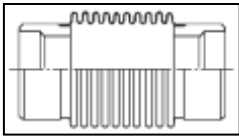
ДИ МЕНЗИ ЈА	GUMEN KOMPENZATOR SO HOLEN- DERI		GUMEN KOMPENZATOR SO PRI RABNI CI				KOMPENZATOR SO ZAVARU- VAWE	
	без ДДВ	со ДДВ	PN10		PN16		без ДДВ	со ДДВ
	без ДДВ	со ДДВ	без ДДВ	со ДДВ	без ДДВ	со ДДВ	без ДДВ	со ДДВ
1/2"	1058	1248						
3/4"	1058	1248						
1"	1314	1551					6383	7532
1 1/4"	1496	1765	1811	2137			6947	8197
1 1/2"	1761	2078	1858	2192			7148	8435
2"	2077	2451	2219	2618			7467	8811
2 1/2"	3251	3836	2722	3212			7584	8949
3"	4426	5223	3136	3700			12248	14453
4"			3950	4661			14123	16665
5"			4821	5689			16524	19498
6"			6251	7376			19721	23271
8"			9285	10956	11296	13329	25752	30387
10"			14183	16736	15652	18469	34311	40487
12"			19232	22694	21552	25431		
14"			26305	31040				
16"			30887	36447				
								

El ektro - magneten venti | **TORK**



Proizvodi tel : *Tork*, Turcija
 Uvozni k: Metal term

Namena:
 Voda, vazduh, i neretni gasovi (azot, argon i dr.)

Temperatura:
 -10...+80°C

Napon:
 12 V AC/DC...220 V AC









Tip		Prikl u-ok	Светло сечение	KV	Pri ti sok		Cena, Denari /par	
					mm	lt/min	min bar	max bar
T-GM 102	H3	3/8"	12	40	0,5	16	2849	3362
T-GM 102A	HO			40	0,5	16	3740	4413
T-GM 103	H3	1/2"	14	45	0,5	16	3028	3573
T-GM 103A	HO			45	0,5	16	3919	4624
T-GM 104	H3	3/4"	17	80	0,5	16	3265	3853
T-GM 104A	HO			80	0,5	16	4156	4904
T-GM 105	H3	1"	17	80	0,5	16	3681	4344
T-GM 105A	HO			80	0,5	16	4571	5394
T-GM 109	H3	1 1/4"	40	400	0,5	10	9143	10789
T-GM 109A	HO			400	0,5	10	10034	11840
T-GM 106	H3	1 1/2"	40	400	0,5	10	9381	11070
T-GM 106A	HO			400	0,5	10	10331	12191
T-GM 107	H3	2"	50	540	0,5	10	11281	13312
T-GM 107A	HO			540	0,5	10	12468	14712
T-GM 102 N	H3	3/8"	12	40	0,5	16		
T-GM 103 N	H3	1/2"	14	45	0,5	16		

bez indeks (T-GM 102) - H3 normal no zatvoren
 indeks "A" (T-GM 102A) - HO normal no otvoren
 indeks "N" (T-GM 102N) - za naf ta

Po nara-ka se i spora-uvaat: $t_{max} = 160^{\circ}C$, $P_{min} = 0$ bar, $P_{max} = 40$ bar, 3" и др.

Спојки и фитинзи Quikcoup







 Proizvodi tel : *Modgal, Израел* Uvozni k: Metal term DOO

Ознака	Цени по барање													
	1"	1	1 1/2"	2"	2 1/2"	3"	108	4"	133	5"	159	165	6"	8"
 Флексибилна спојка Flexible coupling ST 75														
 Спојка Rigid coupling ST 75RT														
 Флексибилна спојка Quikhinge ST 007														
 Спојка Quikhinge ST 007RT														
 Колено 90° Quikbend ST 06														
 Колено 45° Quikbend ST 04														
 Тештик Tee ST 05														
 Фланша Quikflange ST 90														
 Колено 90° Краток радиус Quikbend ST 66														
 Тештик Краток радиус Tee ST 65														
 Капа End-cap ST 02														

*цените се во денари

*го задржуваме правото на измени без обврска кон клиентите

05.04.2022

Ознака		1"	1 1/4"	1 1/2"	2"	2 1/2"	3"	108	4"	133	5"	159	165	6"	8"
Редуцир спојка ST 71 	1 1/2"														
	2"														
	2 1/2"														
	3"														
	4"														
	5"														
	6"														
Тештик со навој @ Quik-T ST 08T 	1/2"														
	3/4"														
	1"														
	1 1/4"														
	1 1/2"														
	2"														
	2 1/2"														
Разклонител- Т Со канал Quik-T ST 08G 	3"														
	4"														
	1 1/4"														
	1 1/2"														
	2"														
	2 1/2"														
	3"														
Разклонител Quiklet ST 99 	4"														
	1"														
	3/4"														
	1 1/4"														
	1 1/2"														
	2"														
	2 1/2"														
Редуцир ST 15 	3"														
	4"														
	5"														
	6"														
	1 1/4"														
	1 1/2"														
	2"														
Т - редуцир ST 55 	3"														
	4"														
	5"														
	6"														
	1"														
	1 1/2"														
	2"														
Грес QUIKCOUP (0,91 kg)															

АРМАТУРА И ДОДАТОЦИ ЗА ПРОТИВОПОЖАРНИ ИНСТАЛАЦИИ

КСК вода-вода	DN80	DN100	DN150	DN200
КСК на фланши (или жлеб) DN80-200 слика 1 моторен вентил со мониторинг/аларм Технички вентил пресостат EPS10 Сензор на проток Алармно свонче				
моторен вентил со мониторинг/аларм слика.2				
моторен вентил со мониторинг/аларм слика.2 на жлеб				
пресостат EPS10 слика.3				
Алармно свонче ACS VM 325500 слика 4				
Сензор на проток слика.5				



сл. 2



сл. 3



сл. 4



сл. 5



сл. 1



КСК вода-воздух	DN80	DN100	DN150
КСК на фланши (или канал) DN80-150 слика 1 пресостат за воздух-вода слика 3 моторен вентил со мониторинг/аларм слика 2 на жлеб акцелератор за воздух слика 5			
Аларно свонче ACS VM 325500 слика 4			
Уред за одржување на притисокот слика 6			



сл. 3



сл. 2



сл. 5



сл. 4



сл. 6



сл. 1

Пожарна кутија комплет Кутија црвена 500/500-140 RAL 3000 црево 20м 16bar млазница 13mm Кос вентил 2" с о спојка	
---	--

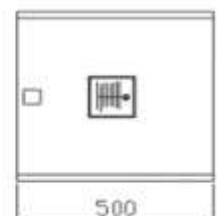

МАШИНА ЗА ПРАВЕЊЕ ЖЛЕБОВИ YG12E

Мала 1 1/4" ÷ 6"

Голема 1" ÷ 12"



СПРИНКЛЕРИ

- димензија на отворот: 1/2"; 17/32"
- фактор : K80 (5.6); K115 (8)
- Големина на приклучок: 1/2" NPT; 3/4"
- макс.работен притисок: 12bar (175psi)
- мин.работен притисок: 0.5bar (7psi)
- Тест притисок 34bar (500psi)

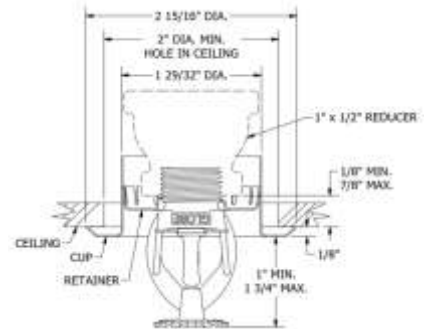
Боја на ампулата	Темп.
портокалов	57°C
црвен	68°C
Жолт	79°C
зелен	93°C
син	141°C
портокалов	57°C
црвен	68°C
жолт	79°C
зелен	93°C

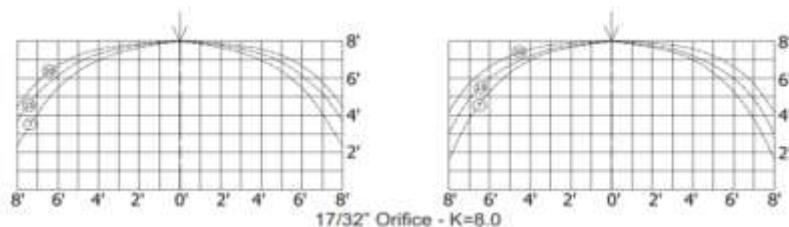
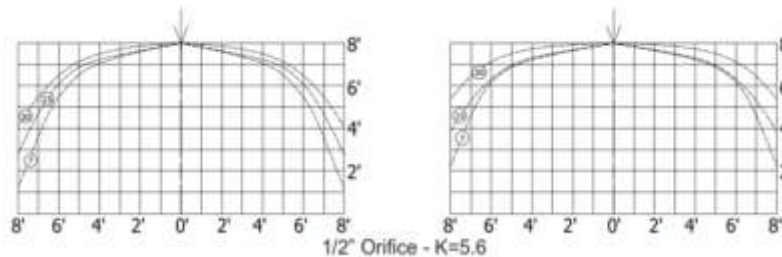

Тип спринклер	Реакција	K=80 (5,6)		K=115 (8)	
		1/2"		3/4"	
		Шифра на производ		Шифра на производ	
Сточечки Месинг	STANDARD	566113501		816413501	
		566115501		816415501	
		566117501		816417501	
		566120001		816420001	
		566128601		816428601	
Висечки Месинг	STANDARD	565113501		815613501	
		565115501		815615501	
		565117501		815617501	
		565120001		815620001	



1 ft = 0,3048

*цените се во денари

*го задржуваме правото на измени без обврска кон клиентите

01.07.2020

ЦЕВКИ		МАСТ	
	<p>Рабни цевки, хидроиспитани, прашково бојадисани во црвена боја за противопожарни инсталации, RAL 3000, EN 10255</p> <p>1"- 8"-</p>		<p>Маст за фитинзи за противопожарни инсталации 0,91 кг/кутија</p>